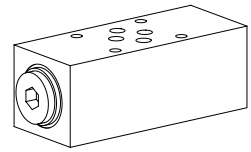

**Rückschlagventil
hydraulisch entsperrbar
Sandwichbauart**

- $Q_{max} = 30 \text{ l/min}$
- $p_{max} = 350 \text{ bar}$

NG6
 ISO 4401-03

BESCHREIBUNG

Hydraulisch entsperrbares Rückschlagventil in Sandwichbauart NG6 mit Anschlussbild nach ISO 4401-03. Die Ventile sind in einer Richtung frei durchströmbar und sperren in der Gegenrichtung metallisch dichtend ab. Es stehen 3 verschiedene Standardausführungen zur Verfügung. Der Sandwichkörper aus Stahl ist phosphatiert. Gute Leistungsdaten und ansprechendes Design zeichnen dieses Qualitätsprodukt aus.

FUNKTION

In der freien Durchflussrichtung öffnet der Volumenstrom den Sitzkegel gegen eine Feder. In der Gegenrichtung hält die Feder das Ventil gesperrt. Erfolgt im gegenüberliegenden Ölkanal ein Druckaufbau, verschiebt dieser den Vorsteuerkolben und stösst das Rückschlagventil des gesperrten Kanales auf. Der benötigte Vorsteuerdruck richtet sich nach dem Entsperrverhältnis.

ANWENDUNG

Entsperrbare Rückschlagventile dienen zum leckfreien Sperren von unter Druck stehenden Hydraulikzylindern z.B. in Hub- oder Spannvorrichtungen. Der Hydraulikzylinder kann erst in Sperrichtung bewegt werden, wenn ein Wegeventil den Volumenstrom in den Gegenkanal lenkt und das Ventil entsperrt. Die Betriebssicherheit wird erhöht durch ein Wegeventil das in Ruhestellungen beide Ölkanäle zum Tank verbindet.

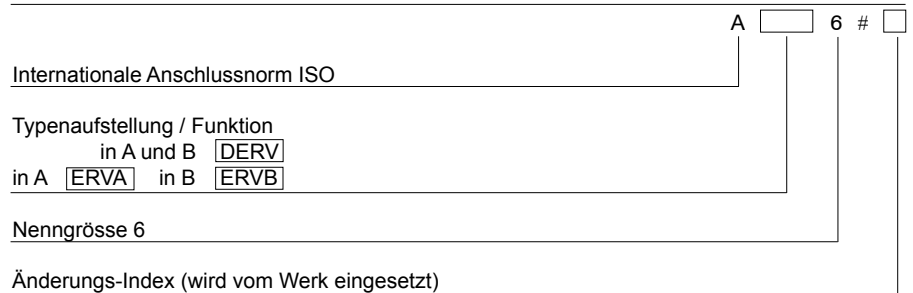
TYPENSCHLÜSSEL

ALLGEMEINE KENNGRÖSSEN

Benennung	Rückschlagventil hydr. entsperrbar
Nenngrösse	NG6 nach ISO 4401-03
Bauart	Sandwichbauart
Befestigungsart	4 Befestigungslöcher für Zylinderschrauben M5 oder Stiftschrauben M5
Anschlussart	Gewindeanschlussplatte Reihenflanschplatte und Verkettungssystem
Umgebungstemperatur	-20...+50 °C
Einbaulage	beliebig
Anzugsdrehmoment	$M_D = 5,5 \text{ Nm}$ (Qualität 8.8)
Masse	$m = 1,6 \text{ kg}$

HYDRAULISCHE KENNGRÖSSEN

Druckflüssigkeit	Mineralöle, andere Medien auf Anfrage
Max. zulässiger Verschmutzungsgrad	ISO 4406:1999, Klasse 20/18/14 (Empfohlene Filterfeinheit $\beta_{10...16} \geq 75$) siehe auch Datenblatt 1.0-50/2
Viskositätsbereich	12 mm ² /s...320 mm ² /s
Druckflüssigkeitstemperatur	-20...+70 °C
Höchstdruck	$p_{max} = 350 \text{ bar}$
Öffnungsdruck	$p_o = 3 \text{ bar}$
Entsperrverhältnis	$i = 1 : 5$
Maximaler Volumenstrom	$Q_{max} = 30 \text{ l/min}$

SCHALTZEICHEN / TYPENAUFSTELLUNG

ADERV6

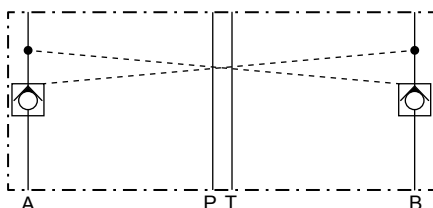

AERVA6

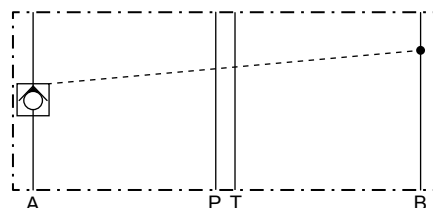

AERVB6

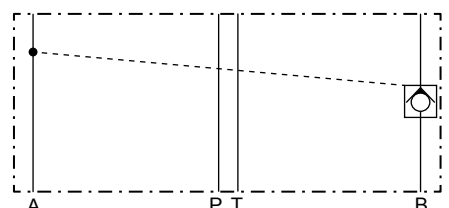

LEISTUNGSKENNGRÖSSEN Ölviskosität $\nu = 30 \text{ mm}^2/\text{s}$

$\Delta p = f(Q)$ Druckverlust-Volumenstrom-Kennlinie
 1 Druckverlustkennlinie A --> Zyl. oder B --> Zyl.
 2 Druckverlustkennlinie Zyl. --> A oder Zyl. --> B
 bei entsperrem Rückschlagventil

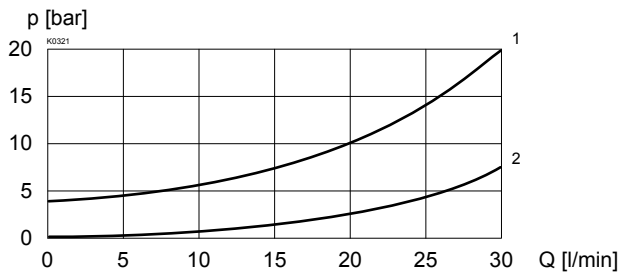
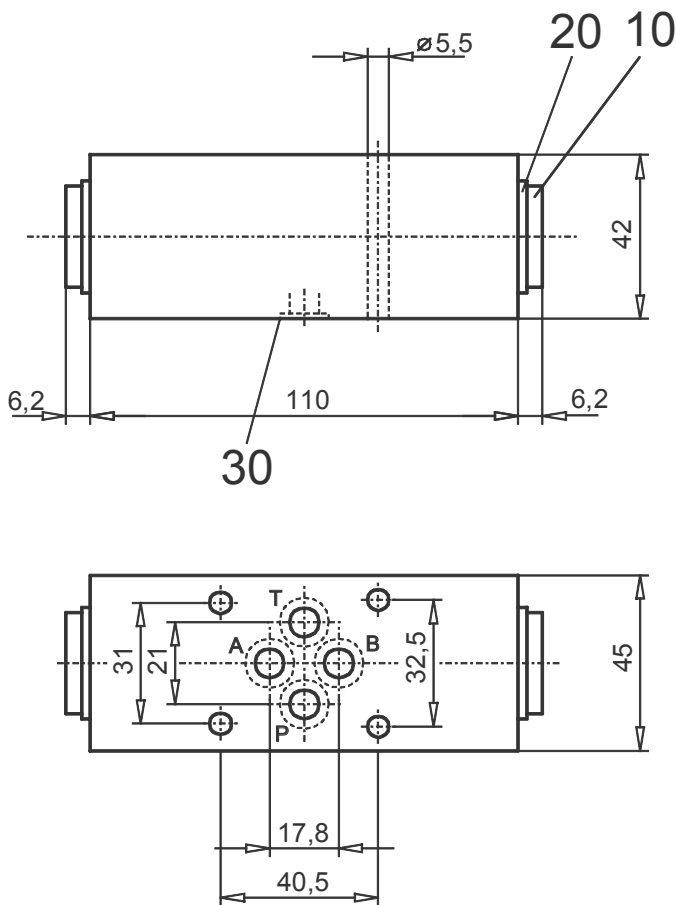
ABMESSUNGEN

ERSATZTEILLISTE

Position	Artikel	Bezeichnung
10	239.2100	Verschlusschraube G1/2"
20	049.2212	Unterlegdichtscheibe 21,5x28,7x2,5
30	160.2093	O-Ring ID 9,25x1,78

Technische Erläuterungen siehe Datenblatt 1.0-100