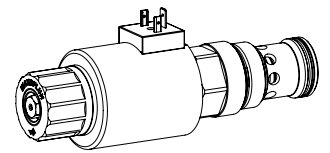

Proportional-2-Wege-Stromregelpatrone

- ◆ direktgesteuert
- ◆ $Q_{max} = 170 \text{ l/min}$
- ◆ $Q_{Nmax} = 160 \text{ l/min}$
- ◆ $p_{max} = 350 \text{ bar}$

M42 x 2
ISO 7789

BESCHREIBUNG

Direktgesteuertes, lastkompensiertes Proportional-Stromregelventil in Schraubpatronenbauart für Senkung nach ISO 7789. Bei stromlosem Magnet wird der Steuerkolben durch eine Feder in geschlossener Stellung gehalten. Auf die Änderung des elektrischen Stromes erfolgt eine proportionale Volumenstromänderung. Vom Eingang (1) strömt das Medium über einen Drossel- und einen Regelkolben zum geregelten Ausgang (2). Zur Ansteuerung stehen Wandfluh-Proportional-Verstärker zur Verfügung (siehe Register 1.13).

ANWENDUNG

Proportional-Stromregelventile sind für die präzise Geschwindigkeitssteuerung geeignet, bei der der Verbraucherstrom unabhängig von Eingangs- und Ausgangsdruck konstant gehalten werden muss. Die Schraubpatrone eignet sich sehr gut zum Einbau in Steuerblöcken. Zur Fabrikation der Patronen-Aufnahmebohrung in Stahl- und Alu-Blöcken stehen Stufenwerkzeuge zur Verfügung (Miete oder Kauf). Beachten Sie dazu die Datenblätter im Register 2.13.

TYPENSCHLÜSSEL

		Q N P PM42 - <input type="text"/> - <input type="text"/> / <input type="text"/> <input type="text"/> - <input type="text"/> <input type="text"/> # <input type="text"/>					
Stromregelventil							
Stromlos geschlossen							
Proportional							
Schraubpatrone M42 x 2							
Nennvolumenstromstufe Q_N	100 l/min	<input type="text" value="100"/>					
	160 l/min	<input type="text" value="160"/>					
Nennspannung U_N	12 VDC	<input type="text" value="G12"/>					
	24 VDC	<input type="text" value="G24"/>					
	ohne Spule	<input type="text" value="X5"/>					
Steckspule	Metallgehäuse rund	<input type="text" value="W"/>					
	Metallgehäuse 4-kant	<input type="text" value="M"/>					
Anschlussausführung	Steckersockel EN 175301-803 / ISO 4400	<input type="text" value="D"/>					
	Steckersockel AMP Junior-Timer	<input type="text" value="J"/>					
	Stecker Deutsch DT04-2P	<input type="text" value="G"/>					
Dichtwerkstoffe	NBR	<input type="text"/>					
	FKM (Viton)	<input type="text" value="D1"/>					
Handnotbetätigung		<input type="text" value="HC8,5"/>					
		<input type="text" value="HB0"/>					
Änderungs-Index (wird vom Werk eingesetzt)							

2.6-690

SINNBILD

Vereinfacht

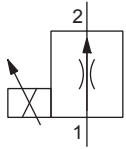

Ausführlich

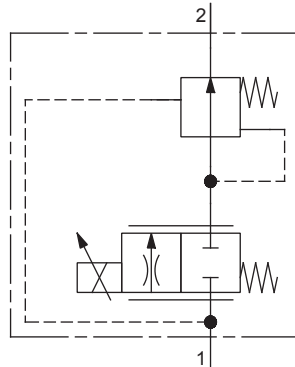
ALLGEMEINE KENNGRÖSSEN

Benennung	Proportional-2-Wege-Stromregelventil
Bauart	Direktgesteuert
Befestigungsart	Schraubpatronenbauart
Baugröße	M42 x 2 nach ISO 7789
Betätigungsart	Proportionalmagnet
Temperaturbereich Umgebung	-25...+70 °C
Gewicht	2,26 kg
MTTFd	150 Jahre

BETÄTIGUNG

Betätigungsart	Proportionalmagnet stossend, in Öl schaltend, druckdicht
Ausführung	W.E64 / 31 x 72 (Datenblatt 1.1-190) M.A60 / 31 x 72 (Datenblatt 1.1-193)
Anschluss	Steckersockel EN 175301 – 803 Steckersockel AMP Junior-Timer Stecker Deutsch DT04 – 2P

HYDRAULISCHE KENNGRÖSSEN

Betriebsdruck	$p_{max} = 350$ bar
Maximaler Volumenstrom	$Q_{max} = 170$ l/min
Minimaler Volumenstrom	$Q_{min} = 0,5$ l/min
Volumenstromrichtung	1 → 2
Lecköl	Siehe Kennlinie
Nennvolumenstromstufe	$Q_N = 100; 160$ l/min
Hysterese	≤ 7 % bei optimalem Dithersignal
Wiederholgenauigkeit	≤ 3 % bei optimalem Dithersignal
Druckflüssigkeit	Mineralöle, andere Medien auf Anfrage
Viskositätsbereich	12 mm ² /s...320 mm ² /s
Temperaturbereich Medium	-25...+70 °C (NBR) -20...+70 °C (FKM)
Reinheitsklasse	Klasse 18 / 16 / 13
Filtrierung	Empfohlene Filterfeinheit β 6...10 ≥ 75, siehe Datenblatt 1.0-50

HANDNOTBETÄTIGUNG

HC8,5

Optional: Verschlusschraube (HB0), keine Betätigung möglich

ELEKTRISCHE KENNGRÖSSEN

Schutzart	Anchlussausführung D: IP65 Anschlussausführung J: IP66 Anschlussausführung G: IP67 und IP69K
Relative Einschaltdauer	100 % ED
Standard-Nennspannung	12 VDC, 24 VDC
Grenzstrom bei 50 °C	$I_G = 2255$ mA ($U_N = 12$ VDC) $I_G = 1105$ mA ($U_N = 24$ VDC)

Hinweis! Weitere elektrische Kenngrößen siehe Datenblatt 1.1-190 (Steckspule W) und 1.1-193 (Steckspule M)

LEISTUNGSKENNGRÖSSEN

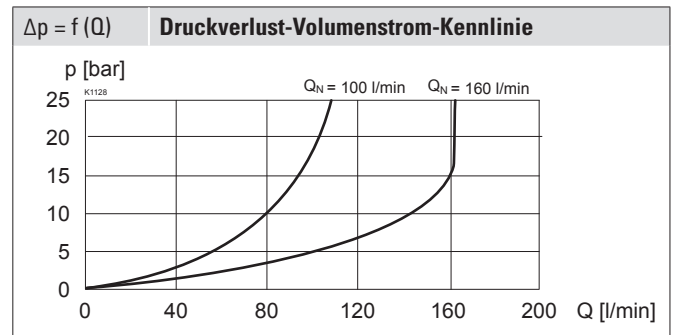
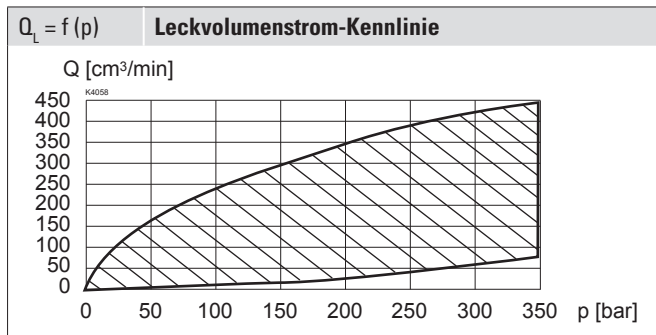
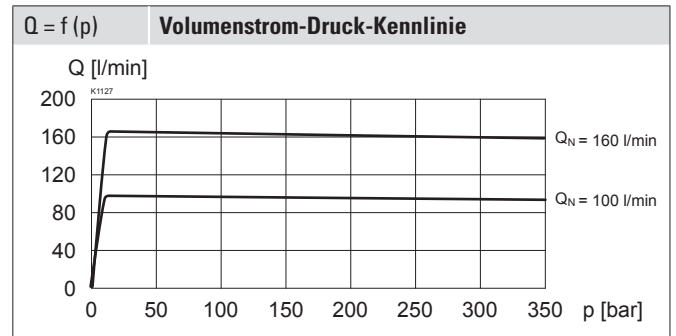
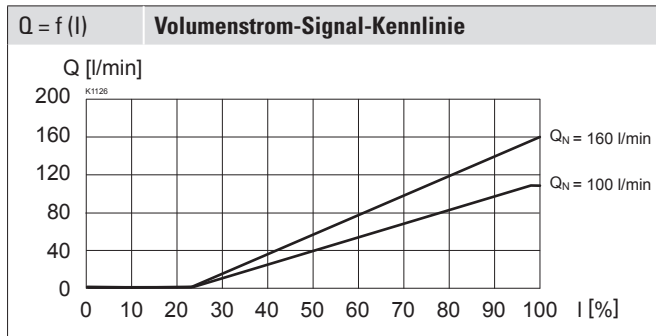
 Ölviskosität $\nu = 30 \text{ mm}^2/\text{s}$

ZUBEHÖR

Proportional-Verstärker	Register 1.13
Steckdose B (schwarz)	Artikel Nr. 219.2002
Gewindeanschlusskörper	Datenblatt 2.9-205
Technische Erläuterungen	Datenblatt 1.0-100
Filtrierung	Datenblatt 1.0-50

OBERFLÄCHENBEHANDLUNGEN

- ◆ Der Patronenkörper ist gas-nitrocarburiert
- ◆ Das Ankerrohr und die Steckspule sind Zink-Nickel beschichtet

DICHTWERKSTOFFE

Standardmässig NBR oder FKM (Viton), Auswahl in Typenschlüssel

MONTAGEHINWEISE

Montageart	Schraubpatrone M42 x 2
Einbaulage	Beliebig, vorzugsweise waagrecht
Anzugsdrehmoment	$M_D = 280 \text{ Nm}$ Schraubpatrone $M_D = 5 \text{ Nm}$ Griffmutter $M_D = 9,5 \text{ Nm}$ HB0 $M_D = 5,5 \text{ Nm}$ HC8,5

NORMEN

Patronensenkung	ISO 7789
Magnete	DIN VDE 0580
Anschlussausführung D	EN 175301 – 803
Schutzart	EN 60 529
Reinheitsklasse	ISO 4406

ABMESSUNGEN

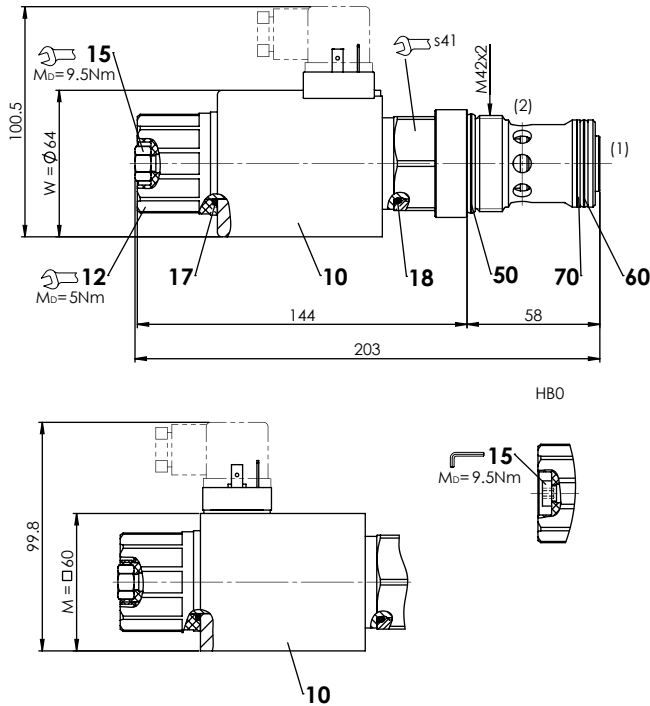

HYDRAULISCHER ANSCHLUSS

Senkungszeichnung nach ISO 7789-42-01-0-07

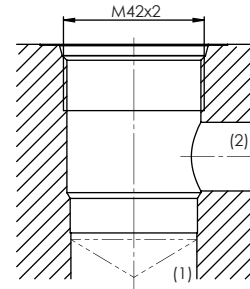

Hinweis!



Detaillierte Senkungszeichnung und Senkungswerkzeug siehe Datenblatt 2.13-1050

ERSATZTEILLISTE

Position	Artikel	Bezeichnung
10	206.3...	W.E64 / 31 x 72
	260.9...	M.A60 / 31 x 72
12	154.2706	Griffmutter
15	253.8022	HC8,5 Handnotbetätigung
	239.2033	HB0 Verschlusschraube
17	160.2282	O-Ring ID 28,24 x 2,62 (NBR)
50	160.2377	O-Ring ID 37,77 x 2,62 (NBR)
	160.8378	O-Ring ID 37,77 x 2,62 (FKM)
60	160.2329	O-Ring ID 32,99 x 2,62 (NBR)
	160.6325	O-Ring ID 32,99 x 2,62 (FKM)
70	049.3384	Stützring rd 33,5 x 38 x 1,4