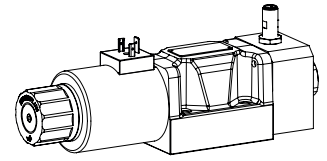

Magnetschieberventil mit induktiver Schaltstellungsüberwachung
NG10
ISO 4401-05

Flanschbauart

- ◆ 4/2-Wege Impulsausführung gerastet
- ◆ 4/3-Wege mit federzentrierter Mittelstellung
- ◆ 4/2-Wege mit Federrückstellung
- ◆ $Q_{max} = 160$ l/min
- ◆ $p_{max} = 350$ bar

BESCHREIBUNG

Schieberventil gemäss Datenblatt 1.2-76 mit zusätzlicher induktiver Schaltstellungsüberwachung. Der kontaktlose Sensor überträgt die Kolbenlage auf ein Sprungsignal.

TYPENSCHLÜSSEL

	WD	M	F	A10		#	
Schieberventil, direktgesteuert							
Medium-Steckspule							
Flanschbauart							
Internationale Anschlussnorm ISO NG10							
Restliche Typenbezeichnung gemäss Typenschlüssel Datenblatt 1.2-76							
Polarität / Signalausgang / Überwachung							
PNP / NO / Einfach							
PNP / NC / Einfach							
NPN / NO / Einfach							
PNP / NO / Doppelt*							
PNP / NC / Doppelt*							
NPN / NO / Doppelt*							
*nicht in Kombination mit 4/3-Schieberventil (federzentriert)							
Änderungs-Index (wird vom Werk eingesetzt)							

1.2-77

ALLGEMEINE KENNGRÖSSEN

Gewicht	1,30 kg einfacher Flansch 2,60 kg doppelter Flansch
---------	--

Kenngrossen Sensor:

Nennspannung	24 VDC
Betriebsspannung	10...30 VDC
Signalstrom	max. 200 mA
Schaltfrequenz	2000 Hz
Schutzart	IP 68 Die Schutzart des Ventils kann je nach Anschlussart tiefer liegen, siehe Datenblatt 1.2-76
Abmessung	M12 x 1
Umgebungstemperatur	-25...50 °C
Anzugsdrehmoment	15 Nm
Höchstdruck	500 bar

Hinweis! Weitere Kenngrossen siehe Datenblatt 1.2-76



ZUBEHÖR

Gegenstecker (Kabeldose female, konfektionierbar)	
gerade, Schraubklemme	Artikel Nr. 219.2978
gewinkelt, Schraubklemme	Artikel Nr. 219.3003

OBERFLÄCHENBEHANDLUNGEN

- ◆ Der Ventilkörper ist mit Zweikomponentenlack gespritzt
- ◆ Alle anderen Teile sind Zink-Nickel beschichtet

ELEKTRISCHER ANSCHLUSS

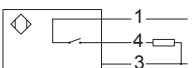
Typ:	PNP, NO (Schliesser)
Bezeichnung:	Z603
Artikel-Nr.:	205.5024
Gerätestecker	M12, 4-polig male
Gegenstecker	M12, 4-polig female
	 <p>1 = Versorgungsspannung + 2 = Reserviert für Erweiterungen 3 = Versorgungsspannung 0 VDC 4 = Signal</p>
	 <p>Plus geschaltet</p>
Gegenstecker nicht im Lieferumfang	

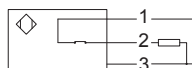
Typ:	PNP, NC (Öffner)
Bezeichnung:	Z482
Artikel-Nr.:	205.5023
Gerätestecker	M12, 4-polig male
Gegenstecker	M12, 4-polig female
	 <p>1 = Versorgungsspannung + 2 = Signal 3 = Versorgungsspannung 0 VDC 4 = Reserviert für Erweiterungen</p>
	 <p>Plus geschaltet</p>
Gegenstecker nicht im Lieferumfang	

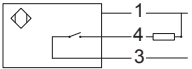
Typ:	NPN, NO (Schliesser)
Bezeichnung:	Z680
Artikel-Nr.:	205.5026
Gerätestecker	M12, 4-polig male
Gegenstecker	M12, 4-polig female
	 <p>1 = Versorgungsspannung + 2 = Reserviert für Erweiterungen 3 = Versorgungsspannung 0 VDC 4 = Signal</p>
	 <p>Minus geschaltet</p>
Gegenstecker nicht im Lieferumfang	

Signalverhalten

Signal des Aktuators		Signal des Sensors			
		NO Schliesser		NC Öffner	
A	B	S1	S2	S1	S2
0*	0*	0*	0*	1*	1*
0	1	0	1	1	0
1	0	1	0	0	1

*Mittelstellung 4/3-Schieberventil

ABMESSUNGEN / EINFACHE ÜBERWACHUNG

4/3-Schieberventil (Federzentriert)

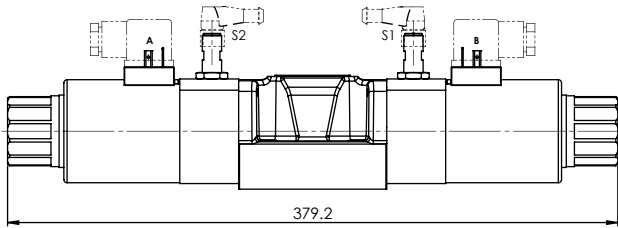

4/2-Schieberventil (Federrückstellung) Betätigung A-seitig

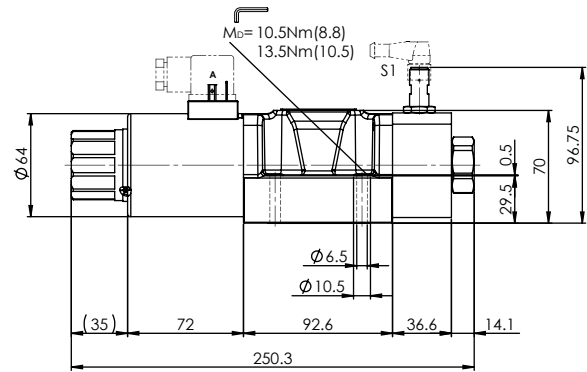

4/2-Schieberventil (Impuls)

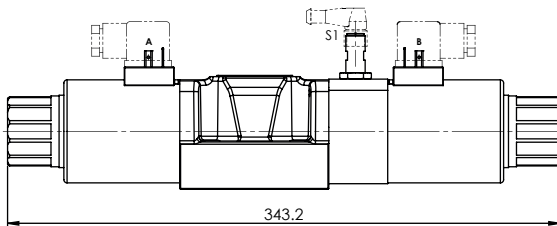

4/2-Schieberventil (Federrückstellung) Betätigung B-seitig

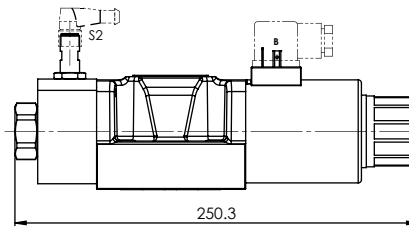

ABMESSUNGEN / DOPPELTE ÜBERWACHUNG

4/2-Schieberventil (Federrückstellung) Betätigung A-seitig

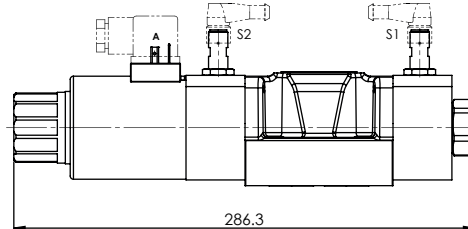

4/2-Schieberventil (Impuls)

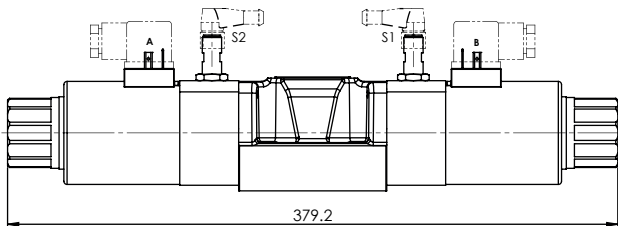

4/2-Schieberventil (Federrückstellung) Betätigung B-seitig

